

Герметичная необслуживаемая свинцово-кислотная аккумуляторная батарея с системой рекомбинации газов (AGM VRLA).

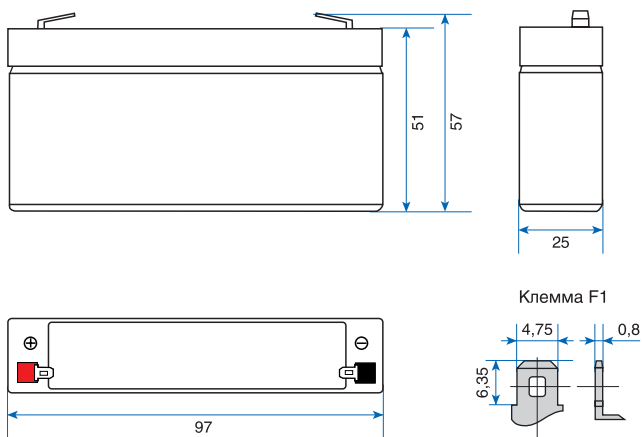

Технические характеристики		
Номинальная емкость (+25°C)	20 часовой разряд (0,06 А)	1,2 Ач
	27 минутный разряд (1,2 А)	0,54 Ач
	7 минутный разряд (3,6 А)	0,42 Ач
Емкость, в процентах от номинальной, в зависимости от температуры (20 часовой разряд)	+40°C	102%
	+25°C	100%
	0°C	85%
	-15°C	65%
Внутреннее сопротивление полностью заряженной батареи	+25°C	75 МОм
Саморазряд при +25°C	Остаточный заряд после 3 месяцев хранения	91%
	Остаточный заряд после 6 месяцев хранения	82%
	Остаточный заряд после 12 месяцев хранения	64%
Режим заряда (постоянное напряжение)	Циклический режим	Начальный ток заряда, не более: 0,36 А (напряжение 7,20–7,50 В)
	Непрерывный режим	Напряжение 6,75–6,90 В
Габариты	Длина	97±1 мм
	Ширина	25±1 мм
	Высота корпуса	51±1 мм
	Полная высота	57±2 мм
Материал корпуса/пластин	Пластик ABS/легированный свинец	
Вес	0,25 (±3%) кг	
Тип клемм	F1	
P/N	EX282944RUS	
EAN	4895205115323	



Срок службы в циклах заряд-разряд, в зависимости от глубины разряда

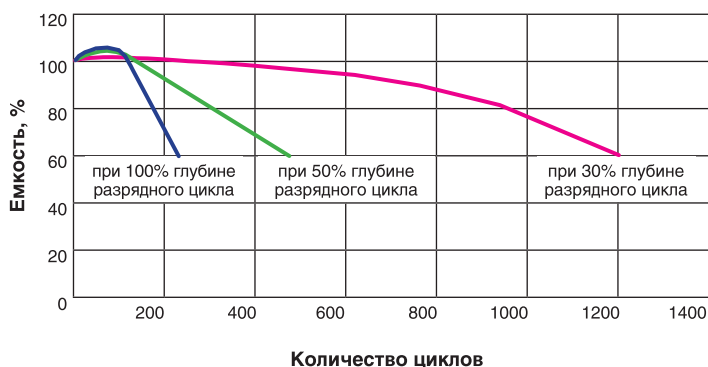

Разрядные характеристики полностью заряженной батареи

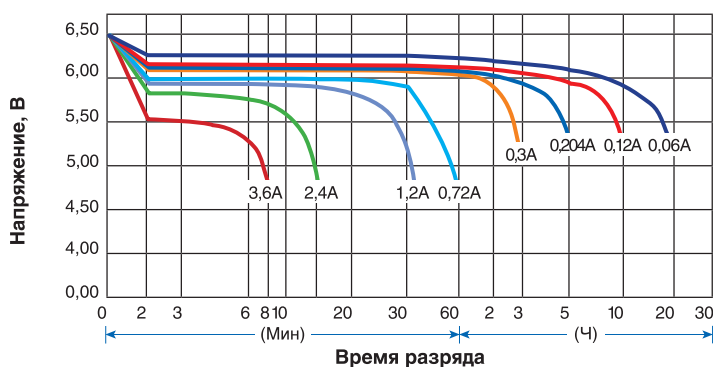

Таблица времени разряда батареи постоянным током (А) при +25°C

Остаточное напряжение	Время										
	5 мин	10 мин	15 мин	30 мин	1 ч	2 ч	3 ч	4 ч	5 ч	10 ч	20 ч
4,80 В	4,63	2,93	2,32	1,29	0,79	0,43	0,31	0,25	0,21	0,11	0,06
4,95 В	4,49	2,84	2,26	1,25	0,77	0,43	0,31	0,25	0,21	0,11	0,06
5,10 В	4,28	2,71	2,18	1,22	0,76	0,42	0,30	0,24	0,21	0,11	0,06
5,25 В	4,08	2,59	2,09	1,19	0,74	0,42	0,30	0,24	0,21	0,11	0,06
5,40 В	3,86	2,44	1,97	1,14	0,72	0,41	0,29	0,24	0,20	0,11	0,06

Таблица времени разряда батареи постоянной мощностью (Вт) при +25°C

Остаточное напряжение	Время										
	5 мин	10 мин	15 мин	30 мин	1 ч	2 ч	3 ч	4 ч	5 ч	10 ч	20 ч
4,80 В	25,86	16,50	13,18	7,37	4,58	2,52	1,84	1,48	1,26	0,68	0,37
4,95 В	25,06	16,00	12,84	7,18	4,48	2,50	1,81	1,46	1,25	0,68	0,37
5,10 В	23,93	15,30	12,37	7,00	4,37	2,47	1,78	1,44	1,23	0,68	0,37
5,25 В	22,80	14,59	11,90	6,82	4,27	2,43	1,77	1,43	1,22	0,67	0,36
5,40 В	21,56	13,74	11,22	6,56	4,15	2,37	1,72	1,39	1,18	0,65	0,35